







Взрывозащищенные светильники EW-4070N1/U, EW-4070N2/U с ЭПРА для натриевых ламп

Аксессуары и запасные детали

ИЛЛЮСТРАЦИИ	ОПИСАНИЕ	РАЗМЕР	ХАРАКТЕРИСТИКИ	КОДЫ
	Колпак из боросиликатного стекла	4070	Алюминиевый сплав, термостойкое ударопрочное боросиликатное стекло	G70-0440CM
	Защитная решетка из нержавеющей стали	4070	Алюминий/ Нерж.сталь	G70-0417
	Отражатель из окрашенного алюминия или нержавеющей стали (по заказу)	4070	Алюминий/ Нерж.сталь	G70-427/ G70-427IN
	Отражатель из окрашенного алюминия или нержавеющей стали (по заказу)	4070	Алюминий/ Нерж.сталь	G70-427D/ G70-427DIN
	Отражатель под углом 30° из окрашенного алюминия или нержавеющей стали (по заказу, для крепления типа EWIX)	4070	Алюминий/ Нерж.сталь	G70-427DI/ G70-427DIIN
	Подвес типа EW (на трубу)	4070	Одно отверстие 1 x 3/4" Rc	G-0213
	Подвес типа EWGC (на рым-болт)	4070	Четыре отверстия 4 x 3/4" Rc	G-0216

	Крепление типа EWX (на потолок)	4070	Четыре отверстия 4 x 3/4" Rc	G-0214
	Крепление типа EWX (настенное, под углом 30°)	4070	Четыре отверстия 4 x 3/4" Rc	G-0215
	Рым-болт		Оцинкованная сталь	GOF-8
	Уплотнительное кольцо	Колпак 70	Рабочая температура -60°C +100°C	K33-131
	Натриевая лампа Днат (по заказу)	E27	70Вт	LAMPNAV70W
			100Вт	LAMPNAV100W
	Кабельный ввод	Рекомендуемые кабельные вводы: <u>FEC2</u> , <u>FESA2</u> Коды и характеристики вводов см. в разделе " <u>Кабельные вводы</u> " (заказывается отдельно)		

Пример крепления на мачте

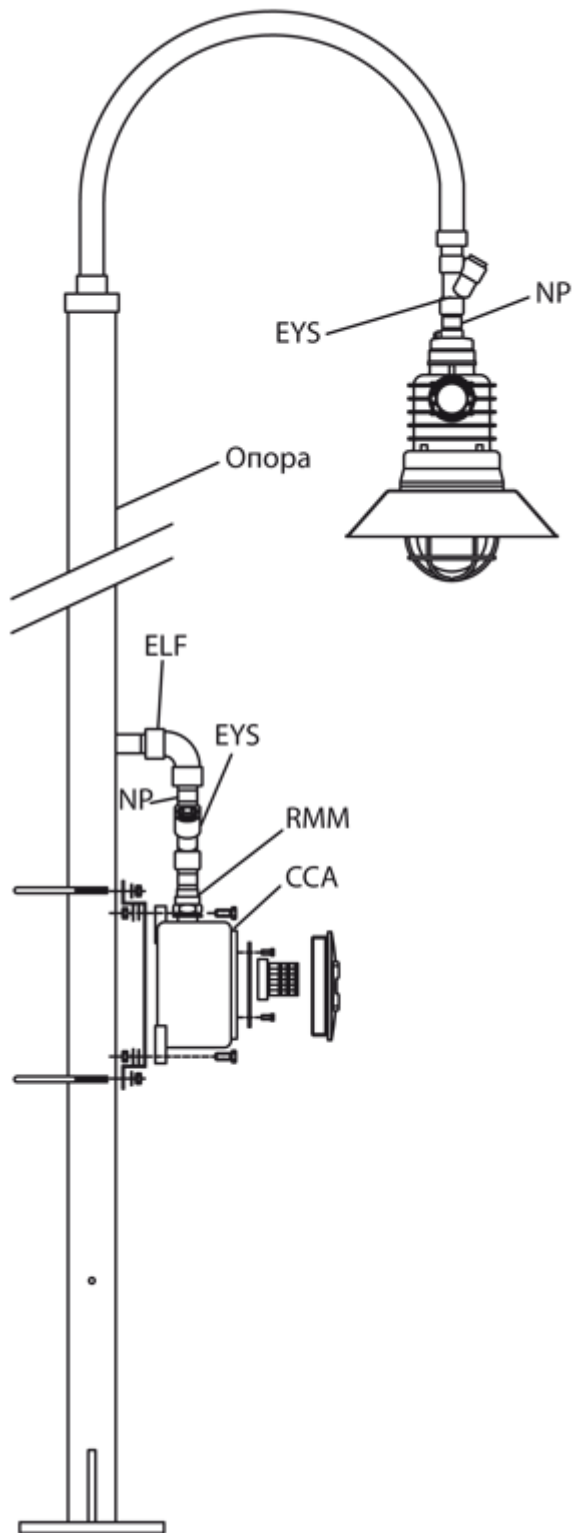

Пример крепления на потолке

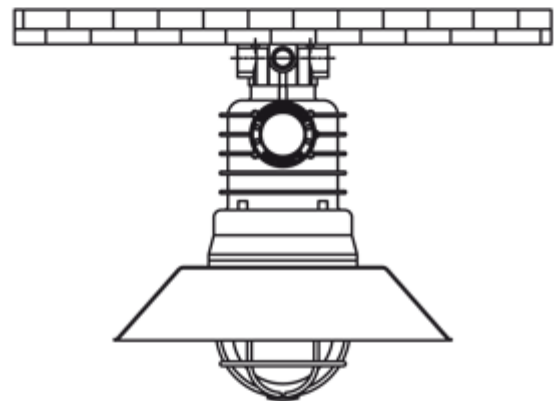

Пример крепления на стене

